

## KULLANIM KILAVUZU

### UYARILAR

- LEDli ışık kaynakları son derece parlaktır. Gözlere zarar vermeme için LED ışınına doğrudan bakmayın.
- Bu armatürde bulunan ışık kaynağı, yalnızca imalatçı veya onun servis acentesi veya benzeri kalifiye bir kişi tarafından değiştirilmelidir.
- Ürün barkodunun, model ve seri numarasının zarar görmemesine dikkat ediniz.  
Bunların okunmaması veya yıpranmış olması durumunda ürününüz garanti kapsamı dışına çıkacaktır.
- Bu armatürün harici bükülgen kablo veya kordonunun hasar görmesi durumunda;  
bir tehlike meydana gelmesini engellemek için yalnızca imalatçı veya onun yetkili servisi yada eşdeğer nitelikte kalifiye personel tarafından değiştirilmesi gerekir.
- Bu armatür, -20°C ile +50°C arasındaki ortam sıcaklığında kullanıma uygundur.
- Bu armatür iç mekanlarda kullanıma uygundur, patlayıcı ve korozif gazların bulunduğu ortamlar için uygun değildir.
- Armatürün doğal hava sirkülasyonuna engel olacak veya etrafı kapatılacak şekilde yüzeylere monte edilmemelidir. Kullanım sırasında oluşabilecek aşırı ısınmaları önlemek için armatür gövdesi ve etrafındaki cisimler arasında yeterli hava boşluğu kalacak şekilde montaj yapılmasına dikkat edilmelidir.
- Montaja başlamadan önce enerjiyi kesiniz. Armatür besleme gerilimi 230V AC 50-60Hz olup ürün mutlaka toprak hattına bağlanmalı ve hat üzerine uygun değerde sigorta ile kaçak akım rölesi takılmalıdır.
- Uygun olmayan gerilim veya bağlantı şekli, yüksek darbeli enerji boşalmaları (şimşek yıldırım gibi) şebeke elektrik dalgalanmaları, ürün bileşenlerine yetkisiz müdahalede bulunulması, ürün üzerinde değişiklikler yapılması ürün garantisini geçersiz kılar.
- Kabloların hasar görmesini veya aşınmasını önlemek için, kabloları metal kablo kanalı ve tavan profil kenarlarından ve keskin köşelerden uzak şekilde bağlantı yapın. Besleme kablosu hasar görmüş armatürleri kullanmayınız.
- Ürün temizliği için solvent çözücü kimyasal kullanmayın ılık sabunlu su ile temizleyiniz.
- Armatürün usulüne uygun olmayan kullanımı ve montajından kaynaklanan hasarlardan ve yaralanmalardan "Üretici" sorumlu tutulamaz.
- Bu Led armatür yalnızca Dahili kullanım için uygundur.

### İşaretlemeler:



### Kullanılacak el aletleri:

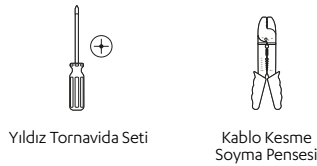

## MONTAJ TALİMATI

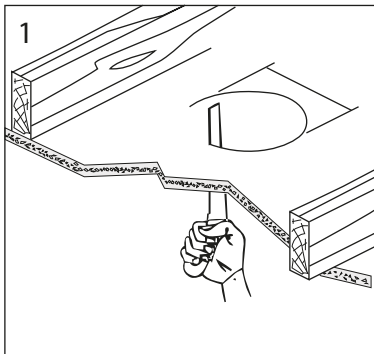

Montaj yapılacak tavanı seçmiş olduğunuz downlight kesim çapına uygun şekilde açınız.

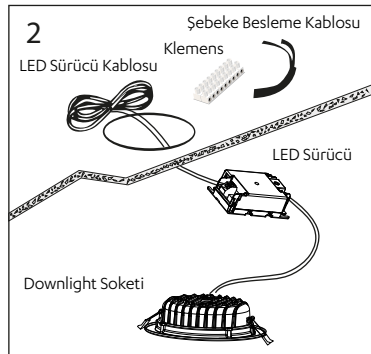

Şebeke besleme kablosu ve Led sürücü çıkış kablosunu uygun bir klemens ile kablo renklerine uygun bir şekilde ekleyiniz.

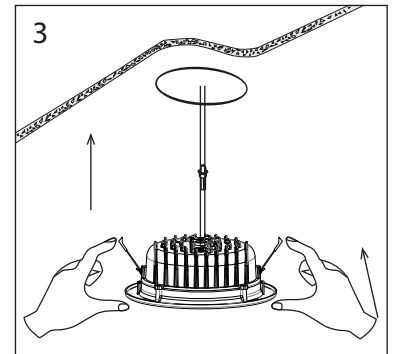

Led downlight ve sürücü çıkış soketini takarak armatürü enerjilendirin. Ürünün çalıştığından emin olduktan sonra downlight üzerindeki yayları geriye doğru kaldırarak tavana açılan boşluğa serbestçe bırakınız.

## TEKNİK BİLGİLER

## TAVAN KESİM ÖLÇÜSÜ

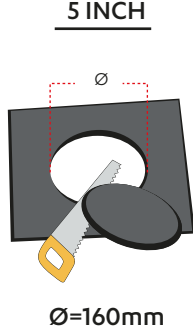

## BAĞLANTI ŞEKLİ

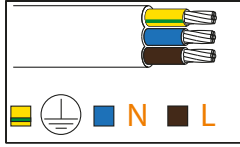

Kahverengi L= Mavi N= Nötr ve  
Sarı Yeşil= Toprak  
olacak şekilde Klemense ilgili  
işaretlere denk gelecek şekilde  
bağlayınız.

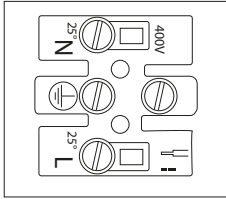

Saha Enerji besleme kablosu ve  
Led sürücüden gelen kabloyu  
uygun ölçüde vidalı veya basmalı  
klemens ile birbiri ile  
irtibatlandırınız.

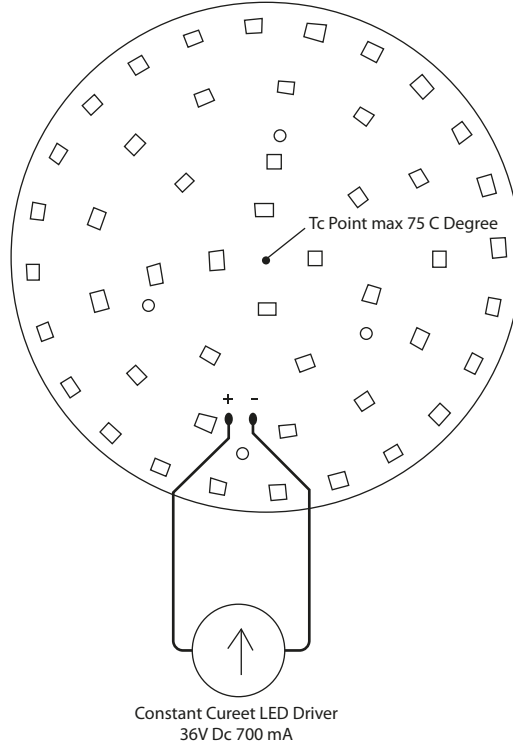

## TEKNİK ÖZELLİKLER

Ürün Kodu	Güç (W)	Armatür Lümeni (lm)	Renk Sıcaklığı (K)	Armatür Verimliliği (lm/W)	Boyutlar (DxH)	Koli İçi Adet	Koli Ölçü (LxWxH)	Koli Ağırlığı
LDL10.021	15W	1.500	3000/4000/6500	100lm/W	205X50mm	1	210x440x420mm	7.5 kg
LDL10.024	18W	1.800	3000/4000/6500	100lm/W	205X50mm	1	210x440x420mm	7.5 kg